

# W3.8 ROPE

## MULTI-USE WIDE ROPE

本公司 W3.8 ROPE 產品經國際檢驗機構 SGS 測試

報告編號為HL10266A/2024-HL10266B/2024-HL10267A/2024-HL10267B/2024

## 3 WAYS TO TRANSFORM

因荷重安全性  
請務必詳閱說明書  
@\_nullpixel\_

NULLPIXEL®

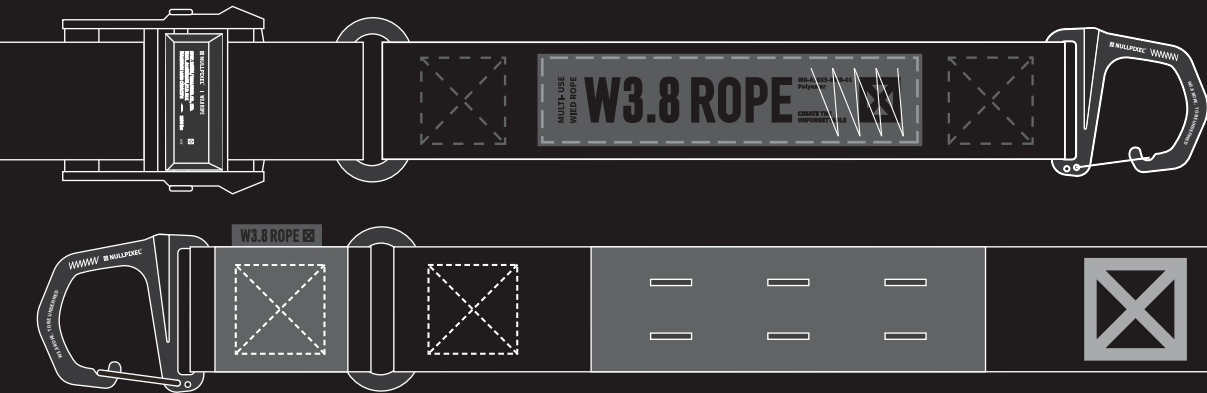

### 產品規格

材質	聚酯纖維、鋁合金、不鏽鋼
尺寸	寬度 3.8cm 長度調節 150cm-505cm
用途	使用於帳篷與天幕的營繩、輔助綁物繩

台灣製造

### 免責聲明

本產品主要設計為營繩使用，若擬作為輔助綁繩之用途，請注意各用法的承重限制。使用者應確保遵循說明書指引操作，並自行承擔相關風險。  
對於非建議的使用方式所導致的損害，本公司概不負責。布織製品使用後，因受外力摩擦可能出現毛球或脫線屬正常現象。

### 使用注意事項



勿接近火源



勿超重使用



請勿剪綫



勿用於活體



避免兒童拿取

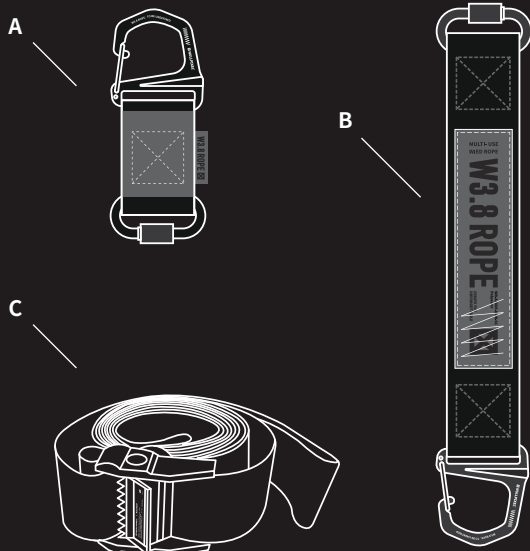

**使用方式 A：一般長度營繩**

**建議荷重值：140kgf ▲**

調節範圍：長度調節約 275cm-505cm

最大荷重值：營繩狀態 287 kgf (請依照建議荷重值操作)

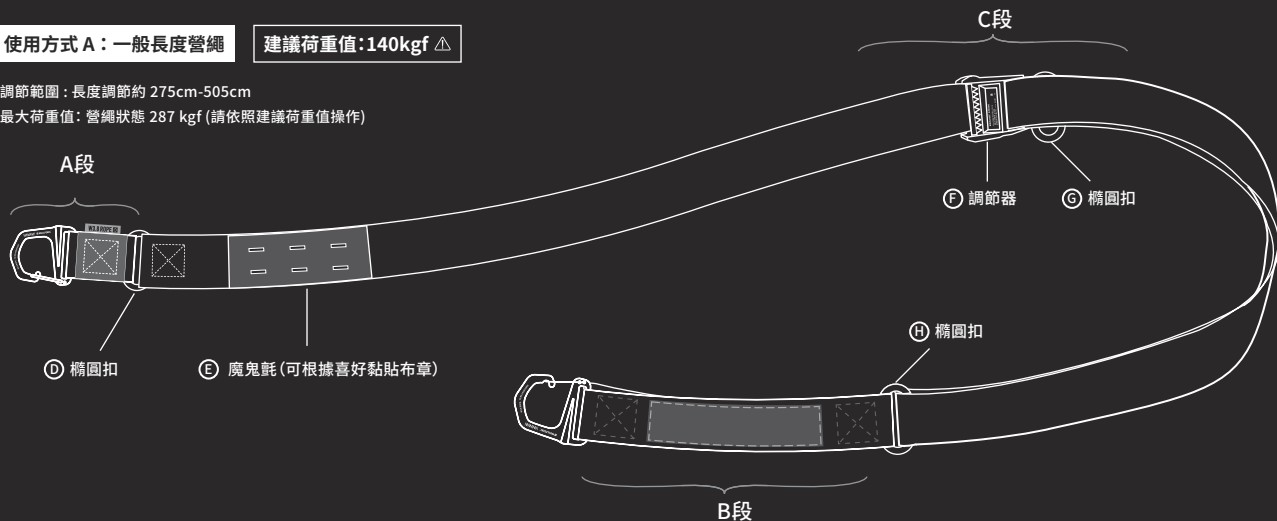

**使用方式 B：綁繩**

**建議荷重值：600kgf ▲**

細綁範圍：環內最大寬度 110cm / 最大圓形直徑約75cm

最大荷重值：綁物狀態 1200 kgf (請依照建議荷重值操作)

\* 建議作為輔助綁繩使用，不宜作為主要承受重量的工具

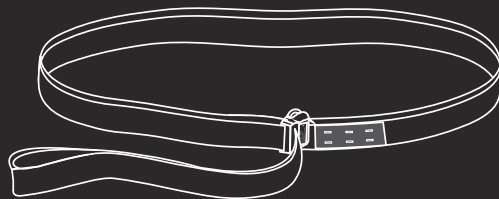

**STEP 1**



鬆開 D、H 橢圓扣，將 A、B 段取下

**STEP 2**



按開 F 調節器並慢慢抽出織帶  
請注意避免勾到毛面

**STEP 3**

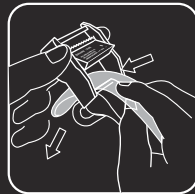

將織帶穿入圖中 F 調節器  
下方開口

**STEP 4**



翻到背面，將織帶套進後方  
G 橢圓扣並鎖上

**STEP 5**



尾端織帶由下往上穿過 F 調節器  
即可變成細綁物品的綁帶  
▲ 請注意穿入方向

**使用方式 C: 縮短長度營繩**

建議荷重值: 140kgf ▲

先完成使用方式B, 再將頭尾加上A段及B段, 即完成短版的營繩

調節範圍: 150cm-265cm

最大荷重值: 營繩狀態 287 kgf (請依照建議荷重值操作)

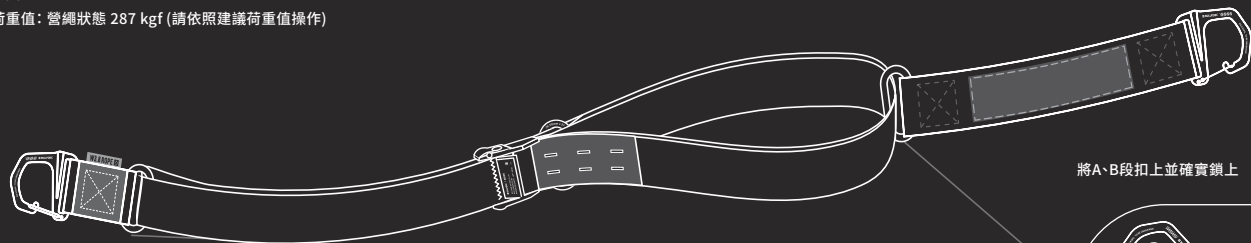

將A、B段扣上並確實鎖上

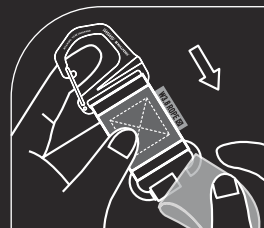

**收納方式**

\*收納時請保持營繩乾燥

STEP 1

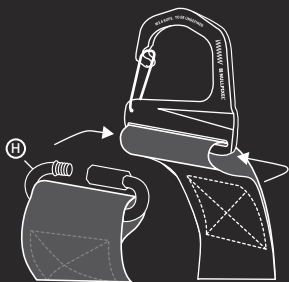

B段拆開後, 將Ⓜ橢圓扣直接穿入鉤扣  
織帶預留空間, 即可形成一個套環

STEP 2

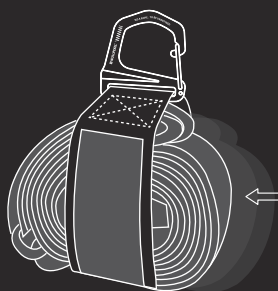

套入捲好的織帶, 即可完成收納



可掃描QRcode  
觀看操作影片